



# ZELFBEWATERING

## STOFFEN POT BASIS

AC INFINITY



## WELKOM

Bedankt voor het kiezen van AC Infinity. Wij zetten ons in voor productkwaliteit en vriendelijke klantenservice. Heeft u vragen of suggesties, aarzel dan niet om [contact](#) ons. Bezoek [www.acinfinity.com](#) en klik op contact voor onze contactgegevens.

### E-MAIL

[support@acinfinity.com](mailto:support@acinfinity.com)

### WEB

[www.acinfinity.com](http://www.acinfinity.com)

### LOCATIE

Los Angeles, CA

## HANDLEIDINGCODE SPA2404X1

### PRODUCT

Zelfbewaterende Stoffen Pot Basis  
Zelfwaterende stoffen pot basis, XL

### MODEL

AC-SPA5-4  
AC-SPA9-4

### UPC-A

819137022706  
819137024182

# HANDLEIDING INDEX

Handleidingindex.....	Pagina 5
Productwaarschuwing.....	Pagina 6
Belangrijkste kenmerken.....	Pagina 7
Inhoud van de verpakking.....	Pagina 8
Montage.....	Pagina 9
Onderhoud.....	Pagina 10
Zelfbewatering.....	Pagina 11
Andere AC Infinity Producten.....	Pagina 14
Garantie.....	Pagina 15

# PRODUCTWAARSCHUWING



OM HET RISICO OP BRAND OF LETSEL TE VERMINDEREN, NEEM HET VOLGENDE IN ACHT:

1. NIET op het product staan.
2. Voer regelmatig onderhoud uit om mineraalophoping of mogelijke plaaginfestatie te voorkomen.
3. WEES VOORZICHTIG bij het samenvoegen van gerafelde lonten. Onjuist gebruik van aanstekers en andere vuurbronnen kan ernstige brandwonden, letsel of de dood veroorzaken.

# BELANGRIJKSTE KENMERKEN

## STEVIGE CONSTRUCTIE

De verhoogde plaat tilt uw stoffen pot op om ophoping te voorkomen en overtollig water naar het onderliggende bassin af te voeren.

## ACTIEVE MONITORING

De meegeleverde reservoirmeter toont de huidige vochtigheidsniveaus om over- of onderbewatering te voorkomen.

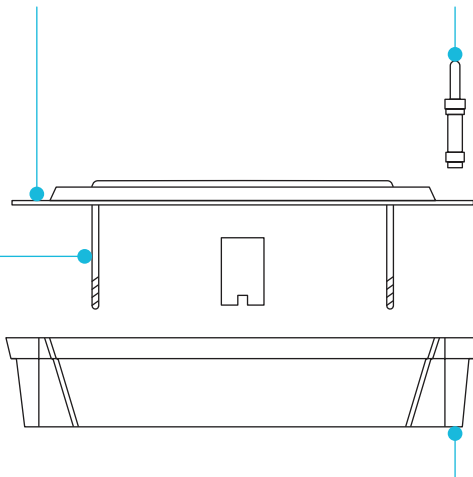

## GESTAGE TOEVOER

Volledig verstelbare lontlijnen voeren automatisch water en voedingsstoffen van de opvangschaal naar de wortels van uw plant.

## HEAVY-DUTY RESERVOIR

Draagkrachtige basis en centrale steunkolom ondersteunen stoffen potten tot vijfenveertig kilogram.

# INHOUD VAN DE VERPAKKING

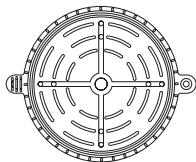

LEKPLAAT  
(x4)

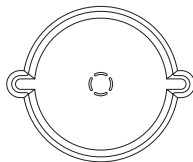

WATERRESERVOIR  
(x4)



STEUNKOLOM  
(x4)



LONT  
(x1)



WATERMETER  
(x4)

# MONTAGE

## STAP 1

Plaats de steunkolom in het midden van het waterreservoir.

Zorg ervoor dat de voetjes van de steunkolom in de centrale uitsparingen van het waterreservoir passen.

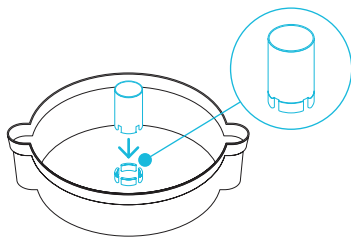

---

## STAP 2

Plaats de watermeter in de daarvoor bestemde opening en plaats vervolgens de afvoerplaat over het reservoir.

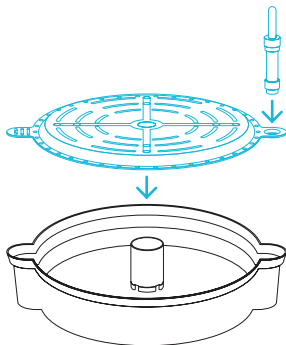

# ONDERHOUD

## BEHEER VAN OVERTOLLIG WATER

De afvoergaten leiden overtollig water van de onderkant en zijkanten van de stoffen pot af om een schonere werkruimte te behouden en wateroverlast te voorkomen.

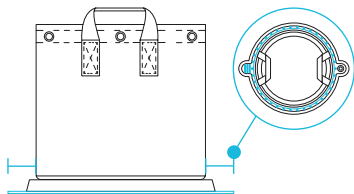

---

## BEHEER VAN OVERTOLLIG WATER

Laat overtollig water wegllopen wanneer de meter een vol bassin aangeeft. Giet het water uit via de tuit aan de tegenoverliggende kant van de meter.

Deze stap is alleen nodig als u de zelfbewateringsfunctie niet gebruikt.

Het wordt aanbevolen om het bassin elke twee weken te reinigen om ophoping van mineralen en nesteling van ongedierte te voorkomen.

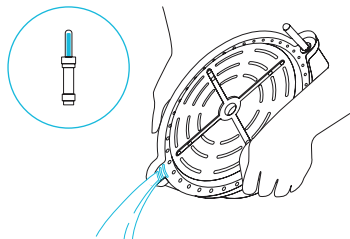

# ZELFBEWATERING

## PLANTVEREISTEN

De wortels van je plant moeten tot de bodem van je stoffen pot reiken om de zelfwaterende werking goed te laten functioneren.

U kunt dit controleren door te kijken of de bladeren van uw plant gelijk zijn met de rand van uw stoffen pot, of dat er gedroogde wortels door de bodem zijn gegroeid.

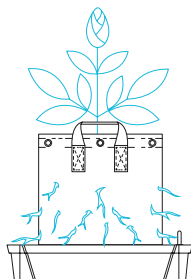

---

## VULLEN VAN HET RESERVOIR

Vul het reservoir met water en uw gewenste in water oplosbare voedingsstoffen.

Bij het water geven, til je stoffen pot van de basis en giet water direct in het reservoir. Het laten staan van je stoffen pot op het reservoir gedurende de gehele kweek kan ervoor zorgen dat wortels en lonten verstrengeld raken, wat de watertoevoer belemmert.

Vul het reservoir bij wanneer de watermeter leeg aangeeft. Het wordt aanbevolen om het reservoir elke twee weken te reinigen en bij te vullen om ongewenste afzettingen te voorkomen en verder te beschermen tegen verstrengelde wortels en lonten.

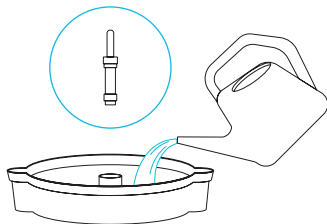

# ZELFBEWATERING

## GEBRUIK VAN DE LONTEN

Rijg de lonten door de gaten van de afvoerplaat. Raadpleeg onderstaande tabel. Zorg ervoor dat de uiteinden van de lonten de bodem van het bassin bereiken.

U kunt de hoeveelheid water die wordt toegevoerd verminderen door slechts één lontlijn te gebruiken. U kunt de hoeveelheid water die wordt toegevoerd ook verhogen door meer lontlijnen te gebruiken en deze diagonaal te rijgen.

Om te voorkomen dat de lonten rafelen, kun je de uiteinden aansteken om de draden samen te smelten.

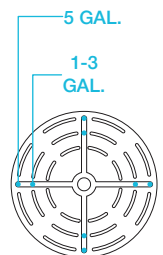

Model AC-SPA5-4

MAAT STOFFEN POT	LONTLENGTE	AANTAL LONTLIJNEN
1-3 GAL.	0,38 M	2
5 GAL.	1,5 FT	2
26,5 L	0,53 M	2
10 GAL.	0,61 M	2

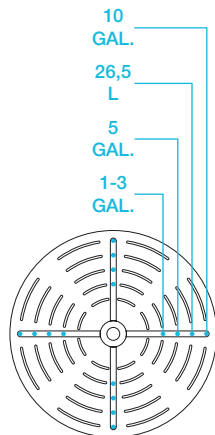
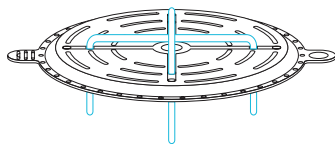

Model AC-SPA9-4

**WEES VOORZICHTIG** bij het aansteken van de uiteinden van de lonten, aangezien onjuist gebruik van aanstekers en andere warmtebronnen ernstig letsel kan veroorzaken.

# ZELFBEWATERING

## PLAATSING VAN UW STOFFEN POT

Plaats uw stoffen pot bovenop de lekplaat. Til uw stoffen pot op bij het maken van aanpassingen. Het draaien en roteren van de stoffen pot terwijl deze op de potbasis rust, trekt de lontlijnen weg van het water en verstoort de zelfbewateringswerking.

De lonten voeren een gestage stroom water en wateroplosbare meststof naar het onderste derde deel van je stoffen pot en creëren een kleine buffer voor luchtcirculatie.

Het gebruik van potgrondmengsels met veenmos en/of kokosvezel wordt aanbevolen om de beste watertoevoer naar de wortels van uw plant te garanderen.

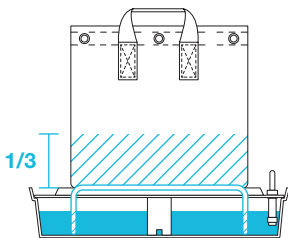

Vervang lonten die beginnen te rafelen, verkleuren of geen water meer transporteren.

# AC INFINITY PRODUCTEN

## Advance Kweektenten

De CLOUDLAB-serie is een lijn kweektenten ontworpen om ideale groeiomstandigheden te creëren en de binnenteelt van planten het hele jaar door te faciliteren. Voorzien van 2000D dik oxford canvas bekleed met diamantpatroon mylar aan de binnenkant dat de lichtopbrengst van je kweeklamp maximaliseert, en een versterkt frame met een draagvermogen van 68 kg. Inclusief een montageplaat om je AC Infinity controller op te installeren.

---

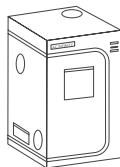

## Stoffen potten

Een set tuinbouw kweekzakken ontworpen om bredere wortelnetwerken te creëren en plantengroei te verbeteren door luchtsnoei van wortels terwijl overtollig water wordt afgevoerd. Voorzien van industrieleidende 500G dik nonwoven stof genaaid met metalen ringen voor hangend gebruik of doorvoer van binddraad voor low stress training.

---

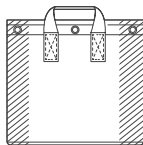

## Trellis-netten

Een scheurvast kweektent-net ontworpen om laterale plantengroei te verbeteren en draagkrachtige ondersteuning te bieden die zwaardere vegetatie aankan. Met veelzijdige stalen haken is dit duurzame trellis-net gemaakt om stevig aan het frame van je kweektent te klikken en extreme rek te weerstaan.

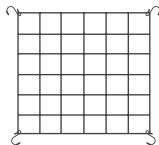

Ontdek de nieuwste innovaties in klimaatbeheersing op [acinfinity.com](https://www.acinfinity.com)

# GARANTIE

Dit garantieprogramma is onze toezegging aan u; het door AC Infinity verkochte product is vrij van fabricagefouten gedurende een periode van twee jaar vanaf de aankoopdatum. Als een product een materiaal- of fabricagefout blijkt te hebben, zullen wij de juiste maatregelen nemen zoals gedefinieerd in deze garantie om eventuele problemen op te lossen.

Het garantieprogramma is van toepassing op elke bestelling, aankoop, ontvangst of gebruik van producten verkocht door AC Infinity of onze geautoriseerde dealers. Het programma dekt producten die defect zijn geraakt, niet goed functioneren, of uitdrukkelijk onbruikbaar zijn geworden. Het garantieprogramma gaat in op de datum van aankoop. Het programma vervalt twee jaar na de aankoopdatum. Als uw product binnen die periode defect raakt, zal AC Infinity uw product vervangen door een nieuw exemplaar of u een volledige terugbetaling geven.

Het garantieprogramma dekt geen misbruik of verkeerd gebruik. Dit omvat fysieke schade, onderdompeling van het product in water, onjuiste installatie zoals verkeerde ingangsspanning, en verkeerd gebruik voor andere doeleinden dan bedoeld. AC Infinity is niet verantwoordelijk voor gevolgschade of incidentele schade van welke aard dan ook veroorzaakt door het product. Wij geven geen garantie op schade door normale slijtage zoals krassen en deuken.

Neem contact op met onze dealersafdeling via [dealers@acinfinity.com](mailto:dealers@acinfinity.com) of (626) 838-4656 voor meer informatie over ons dealers- en distributeursprogramma. Neem contact op met onze klantenservice via [support@acinfinity.com](mailto:support@acinfinity.com) of (626) 923-6399 voor product- en garantieondersteuning. Onze openingstijden zijn maandag tot en met vrijdag, 9:00 tot 17:00 uur PST.



**Als u problemen heeft met dit product, neem dan contact met ons op en wij lossen uw probleem graag op of geven een volledige terugbetaling!**

**COPYRIGHT © 2024 AC INFINITY INC. ALLE RECHTEN VOORBEHOUDEN**

Geen enkel deel van de materialen, inclusief afbeeldingen of logo's in deze handleiding, mag worden gekopieerd, gefotokopieerd, gereproduceerd, vertaald of omgezet naar enig elektronisch medium of machineleesbare vorm, geheel of gedeeltelijk, zonder specifieke toestemming van AC Infinity Inc.







[www.acinfinity.com](http://www.acinfinity.com)